

# Provozní příručka

## Odstřed'ovací jednotka pračky

**WH6–7, WH6–8, WH6–11, WH6–14,  
WH6–20, WH6–27, WH6–33**

**Compass Pro**

Typ W3....



**Electrolux**  
PROFESSIONAL



# Obsah

---

## Obsah

1	Bezpečnostní opatření.....	5
1.1	Obecné bezpečnostní informace.....	6
1.2	Pouze pro komerční používání.....	6
1.3	Copyright.....	6
1.4	Symboly.....	6
2	Záruční podmínky a výjimky.....	7
3	Popis programů.....	8
3.1	Obecně.....	8
3.2	Popis programů.....	8
3.3	Tlačítka voleb.....	10
4	Obsluha.....	11
4.1	Náplň.....	11
4.2	Prací prostředek.....	11
4.3	Jak spustit přístroj.....	13
4.3.1	AHL.....	13
4.3.2	Mop.....	14
4.3.3	Hygiene.....	15
4.3.4	Restaurace.....	16
4.3.5	Camping.....	17
4.3.6	Sušičky na mince.....	18
4.4	Další funkce.....	19
4.5	Po skončení programu.....	20
5	Časovač.....	21
6	Chybové kódy.....	22
7	Údržba.....	23
7.1	Obecně.....	23
7.2	Čas na údržbu.....	23
7.3	Každý den.....	23
7.4	Zásobník na prací prostředky.....	23
7.4.1	Odstranění vodního kamene.....	23
7.5	Vypouštění.....	23
7.6	Přívod vody.....	24
7.7	Čištění částí mopů.....	24
7.8	Údržbu musí provádět kvalifikovaní servisní pracovníci.....	24
8	Informace o likvidaci.....	25
8.1	Likvidace spotřebiče na konci životnosti.....	25
8.2	Likvidace obalového materiálu.....	25

Výrobce si vyhrazuje právo na provedení změn designu a součástí.



## 1 Bezpečnostní opatření

- Servisní práce smí provádět pouze autorizovaný pracovník.
- Smí se použít pouze autorizované náhradní díly, příslušenství a spotřební materiál.
- Používejte pouze prací prostředek určený pro praní textilií s použitím vody. Nikdy nepoužívejte chemické čisticí prostředky.
- Pračku připojte novými vodními hadicemi. Připojení nesmí být provedena už použitými vodními hadicemi.
- Zámek dveří pračky nesmí být za žádných okolností přemostěn.
- Pokud se u pračky objeví závada, musí být co nejdříve nahlášena odpovědné osobě. Je to důležité pro bezpečnost Vaši i ostatních.
- ZAŘÍZENÍ NIJAK NEUPRAVUJTE.
- Při provádění servisu nebo výměně dílů musí být odpojena elektřina.
- Když je odpojeno napájení, musí operátor mít operátor možnost vidět, že stroj je odpojen (že zástrčka je vytažena a zůstává odpojena) z jakéhokoliv místa, ke kterému má přístup. Pokud to není možné, například v důsledku konstrukce nebo instalace zařízení, musí být zajištěna možnost odpojení systémem, který lze opatřit zámkem ve vypnuté poloze.
- V souladu s pravidly zapojení: Namontujte před zařízení pólový spínač, čímž usnadníte servisní a instalační práce.
- Pokud jsou na typovém štítku stroje uvedena různá jmenovitá napětí nebo různé jmenovité frekvence (oddělené "a"), pokyny pro nastavení zařízení k provozu při požadovaném jmenovitém napětí nebo jmenovité frekvenci jsou uvedeny v návodu k instalaci.
- Pro stacionární spotřebiče, které nejsou vybaveny prostředky pro odpojení od napájecí sítě, mají separaci kontaktů na všech pólech, jenž umožňuje úplné odpojení při přepětí kategorie III, musí být prostředky pro odpojení zabudovány do pevné elektroinstalace v souladu s pravidly elektroinstalace.
- Otvory v základně nesmí blokovat koberec.
- Maximální hmotnost suchých oděvů: WH6–7: 7.5 kg, WH6–8: 8.5 kg, WH6–11: 11.5 kg, WH6–14: 14.5 kg, WH6–20: 21 kg, WH6–27: 27.5 kg, WH6–33: 36.5 kg.
- A-vážené emise hladiny akustického tlaku na pracovištích:
  - Praní: WH6–7: <70 dB(A), WH6–8: <70 dB(A), WH6–11: <70 dB(A), WH6–14: <70 dB(A), WH6–20: <70 dB(A), WH6–27: <70 dB(A), WH6–33: <70 dB(A).
  - Odstředění: WH6–7: <70 dB(A), WH6–8: <70 dB(A), WH6–11: <70 dB(A), WH6–14: <70 dB(A), WH6–20: <70 dB(A), WH6–27: <70 dB(A), WH6–33: <70 dB(A).
- Maximální vstupní tlak vody: 1000 kPa
- Minimální vstupní tlak vody: 50 kPa
- Další požadavky pro následující země: AT, BE, BG, HR, CY, CZ, DK, EE, FI, FR, DE, GR, HU, IS, IE, IT, LV, LT, LU, MT, NL, NO, PL, PT, RO, SK, SI, ES, SE, CH, TR, UK:
  - Spotřebič lze používat v prostoru pro veřejnost, pokud je z výroby vybaven některým z následujících programů: 6A01, 6A08, 6L01, 6L02, 6G05, 6G06, 6R01, 6C01, 6L31, 6L33 a 6L12.
  - Tento spotřebič mohou používat děti od 8 let a osoby se sníženými fyzickými, smyslovými nebo duševními schopnostmi nebo nedostatkem zkušeností a vědomostí pouze tehdy, pokud jsou pod dozorem nebo byly poučeny o správném a bezpečném

používání spotřebiče a porozuměly souvisejícím rizikům. Děti by si se spotřebičem neměly hrát. Čištění a uživatelskou údržbu nesmějí provádět děti bez dozoru.

- Další požadavky pro ostatní země:

- Tento spotřebič není určen k tomu, aby jej mohly používat osoby (včetně dětí) se sníženými fyzickými nebo duševními schopnostmi nebo nedostatkem zkušeností a vědomostí, pokud nebudou pod dohledem nebo nedostanou instrukce k obsluze zařízení od osoby zodpovědné za jejich bezpečnost. Děti by měly být pod dohledem, aby bylo zajištěno, že si se sušičkou nebudou hrát.
- Spotřebič, který jste si koupili, je určen k použití v domácnosti a podobných místech: (IEC 60335-2-7) v kuchyňkách pro zaměstnance v obchodech, kancelářích a jiných pracovních prostředích; na farmách; pro hosty v hotelech, motelech a jiných ubytovacích zařízeních; v penzionech typu „bed and breakfast“, společných prostorách nájemních domů nebo v prádelnách.

### 1.1 Obecné bezpečnostní informace

Pračka je určena pouze pro praní s použitím vody.

Neostříkujte pračku proudem vody z hadice.

Aby se zabránilo poškození elektroniky (a jiných částí) v důsledku kondenzace vody, je třeba sušičku před prvním uvedením do chodu umístit na dobu 24 hodin v prostorách s pokojovou teplotou.



### 1.2 Pouze pro komerční používání

Stroj/stroje pokrytý/pokryté touto příručkou je/Jsou vyrobený/vyrobené pouze pro komerční a průmyslové použití.

### 1.3 Copyright

Tato příručka je určena výlučně pro potřeby obsluhy a může být poskytnuta třetím stranám pouze se souhlasem Electrolux Professional AB společnosti.

### 1.4 Symboly

	Varování
	Pozor, vysoké napětí
	Před použitím spotřebiče si přečtěte návod k použití.

## 2 Záruční podmínky a výjimky

Pokud nákup tohoto produktu zahrnuje záruční krytí, poskytuje se záruka v souladu s místními předpisy a podle toho, jak je produkt instalován a používán pro účely, jak byly navrženy, a jak je popsáno v příslušné dokumentaci k zařízení.

Záruka bude platit v případě, že zákazník použil pouze originální náhradní díly a provedl údržbu v souladu s uživatelskou příručkou společnosti Electrolux Professional a dokumentací o údržbě poskytnutou v papírové nebo elektronické podobě.

Společnost Electrolux Professional důrazně doporučuje používat čisticí a oplachovací prostředky a prostředky pro odstraňování vodního kamene schválené společností Electrolux Professional, jež jsou zárukou nejlepších výsledků a dlouhodobého zachování výkonu produktu.

Záruka společnosti Electrolux Professional se nevztahuje na:

- náklady za servisní cesty za účelem doručení a vyzvednutí produktu;
- instalaci;
- školení o způsobu použití/provozu;
- výměnu (a/nebo dodávku) opotřebitelných dílů, pokud nejsou důsledkem vad materiálu nebo zpracování hlášených do jednoho (1) týdne od poruchy;
- opravu vnějšího zapojení;
- řešení neoprávněných oprav a jakékoli škody, selhání a neúčinnosti způsobené a/nebo vyplývající z následujících jevů;
  - nedostatečná a/nebo nestandardní kapacita elektrických systémů (proud/napětí/frekvence, včetně špiček a/nebo výpadků);
  - neadekvátní nebo přerušení přívod vody, páry, vzduchu, plynu (včetně nečistot anebo jiných látek, které nesplňují technické požadavky pro každý spotřebič);
  - instalatérské díly, součásti nebo spotřební čisticí prostředky, které nejsou schváleny výrobcem;
  - nedbalost, špatné použití, zneužití a/nebo nedodržení pokynů pro použití a péči podrobně uvedených v příslušné dokumentaci zařízení;
  - nesprávná nebo špatná: instalace, oprava, údržba (včetně neoprávněných manipulací, úprav a oprav prováděných třetími stranami, které nejsou schválenými třetími stranami) a změna bezpečnostních systémů;
  - Použití neoriginálních součástí (např. spotřebního materiálu, opotřebených nebo náhradních dílů);
  - podmínky prostředí vyvolávající tepelné (např. přehřátí/zamrznutí) nebo chemické (např. koroze/oxidace) namáhání;
  - cizí předměty umístěné do zařízení nebo připojené k zařízení;
  - nehody nebo vyšší moc;
  - přeprava a manipulace, včetně škrábanců, promáčknutí, štěpků a/nebo jiného poškození povrchu produktu, pokud takové poškození nevyplývá z vad materiálu nebo zpracování a je nahlášeno do jednoho (1) týdne od dodání, pokud není dohodnuto jinak;
- produkt s původními sériovými čísly, který byly odstraněny, změněny nebo jsou nečitelné;
- výměna žárovek, filtrů nebo jakýchkoli spotřebních dílů;
- jakékoli příslušenství a software, které nebyly schváleny nebo specifikovány společností Electrolux Professional.

Záruka nezahrnuje činnosti plánované údržby (včetně dílů, které jsou pro ni vyžadovány) ani dodávky čisticích prostředků, pokud to není výslovně upraveno místní dohodou, s výhradou místních podmínek.

Na webu Electrolux Professional zkontrolujte seznam center autorizované péče o zákazníky.

### 3 Popis programů









#### 3.1 Obecně

Spotřebič je vybaven řadou programů přizpůsobených celé řadě možností použití – pro různé trhy jsou k dispozici různé programy. V následujícím popisu programů naleznete pro názornost krátký popis některých programů, které lze použít.

Doporučujeme dodržovat v maximální možné míře pokyny uvedené na cedulkách na oděvech.

#### 3.2 Popis programů

V následující tabulce jsou uvedeny některé příklady dostupných programů a jejich krátký popis:





Program	Popis
NORMALNI BAREVNA 	Bavlna a froté. Mohou být zvoleny různé teploty. 30°C - 60°C. Je potřeba použít prací prostředek bez bělidla. K dosažení optimálních výsledků doporučujeme pračku úplně naplnit.
NORMALNI BILE 	Bavlna a froté. Mohou být zvoleny různé teploty. 40°C - 95°C. Je potřeba použít prací prostředek s bělidlem. K dosažení optimálních výsledků doporučujeme pračku úplně naplnit.
JEMNE 	Syntetika (příklady syntetických látek: polyester, polyamid, polyakryl a elastan), viskóza, bavlna poly a jemné látky. Mohou být zvoleny různé teploty. 40°C - 60°C. K dosažení optimálních výsledků doporučujeme naplnit pračku z poloviny.
JEMNE 	Syntetika (příklady syntetických látek: polyester, polyamid, polyakryl a elastan), viskóza, bavlna poly a jemné látky. 30°C. K dosažení optimálních výsledků doporučujeme naplnit pračku z poloviny.
RUCNI PR. 	Velmi jemné látky. K dosažení optimálních výsledků doporučujeme naplnit pračku jenom několika kusy prádla.
VLNA 	Vlněné látky. 40°C. K dosažení optimálních výsledků doporučujeme naplnit pračku jenom několika kusy prádla.
MACHANI 	Používá se pro máchání a odstředění.
ALLERGY 	Program odstraňující roztoče a podobné. 60°C.
DRUM RINSE 	Používá se pro propláchnutí bubny a všech oddílů. Používejte s prázdným bubnem.



V následující tabulce jsou uvedeny některé příklady a krátké popisy různých skupin programů, které se používají na speciálních trzích, například v nemocnicích, restauracích, farmách atd. a jejich krátký popis:

Skupina programů	Popis
Obecně	Programy pro normální prádlo v domácnosti a prádlo v hotelích a restauracích.
Mop	Programy pro mopy. Programy pro pracovní oděvy. Speciální program pro utěrky z mikrovlákna.
Hygiene	Programy vyhovující hygienickým požadavkům a doporučením v různých zemích.
Farm	Programy pro utěrky na vemená. Programy pro pracovní oděvy.
Camping	Krátké programy určené pro mírně a normálně znečištěné prádlo.
Quick service restaurants	Programy pro mopy. Programy pro pracovní oděvy. Programy pro silné tkaniny











V následující tabulce jsou uvedeny některé příklady a krátké popisy dostupných programů používaných u sušiček na mince:

Program	Popis
STUDENY 	Bavlna a froté. 40°C. K dosažení optimálních výsledků doporučujeme pračku úplně naplnit.
TEPLY 	Bavlna a froté. 60°C. K dosažení optimálních výsledků doporučujeme pračku úplně naplnit.
TEPLY 	Bavlna a froté. 95°C. K dosažení optimálních výsledků doporučujeme pračku úplně naplnit.
JEMNE 	Syntetika (příklady syntetických látek: polyester, polyamid, polyakryl a elastan), viskóza, bavlna poly a jemné látky. 40°C. K dosažení optimálních výsledků doporučujeme naplnit pračku jenom několika kusy prádla.
JEMNE 	Jemné látky. 30°C. K dosažení optimálních výsledků doporučujeme naplnit pračku jenom několika kusy prádla.

### 3.3 Tlačítka voleb

Sušička je vybavena řadou možností přizpůsobených celé řadě použití – pro různé trhy jsou k dispozici různé možnosti.

V následující tabulce jsou uvedeny některé příklady dostupných možností a jejich krátký popis:

Tlačítko volby		Popis
	EKO	Pere s menší spotřebou vody a el. energie. Ekonomické praní pro normálně znečištěné prádlo.
	SILNE ZNECISTENE	Dlouhé praní pro silně znečištěné prádlo.
	RYCHLÝ	Krátké praní pro mírně znečištěné prádlo. Program vypere v nejkratší možné době.
	PREDPIRKA	Přidána jedna předpírka.
	EXTRA MACHANI	Přidáno jedno máchání.
	STOP MACHANI	Program se před posledním mácháním zastaví.
	PREDMACHANI	Přidáno předmáchání/i několik.
	BEZ AVIVAZE	U praček s automatickým dávkováním pracího prostředku. Pomocí tlačítka vyberte funkci: Jedno stisknutí = Nepřidává se žádná aviváž. Dvě stisknutí = Nepřidává se aviváž ani prací prostředek. Tři stisknutí = Přidává se aviváž i prací prostředek.
	ODSTREDENI	Mohou být zvoleny různé časy odstředování.
	JEMNE ODSTRED.	Mezi mácháním a krátkým odstředováním na konci není vloženo žádné odstředování. Pro syntetické nebo smíšené prádlo.

## 4 Obsluha

### 4.1 Náplň

Naplňte přístroj prádlem dle doporučení a zavřete dvířka.

Doporučená maximální náplň	
WH6-7	7 kg
WH6-8	8 kg
WH6-11	11 kg
WH6-14	14 kg
WH6-20	20 kg
WH6-27	27 kg
WH6-33	33 kg

### 4.2 Prací prostředek

Přidejte doporučené množství pracího prostředku, bělidla a aviváže.

(Neplatné, pokud je použito automatické dávkování).

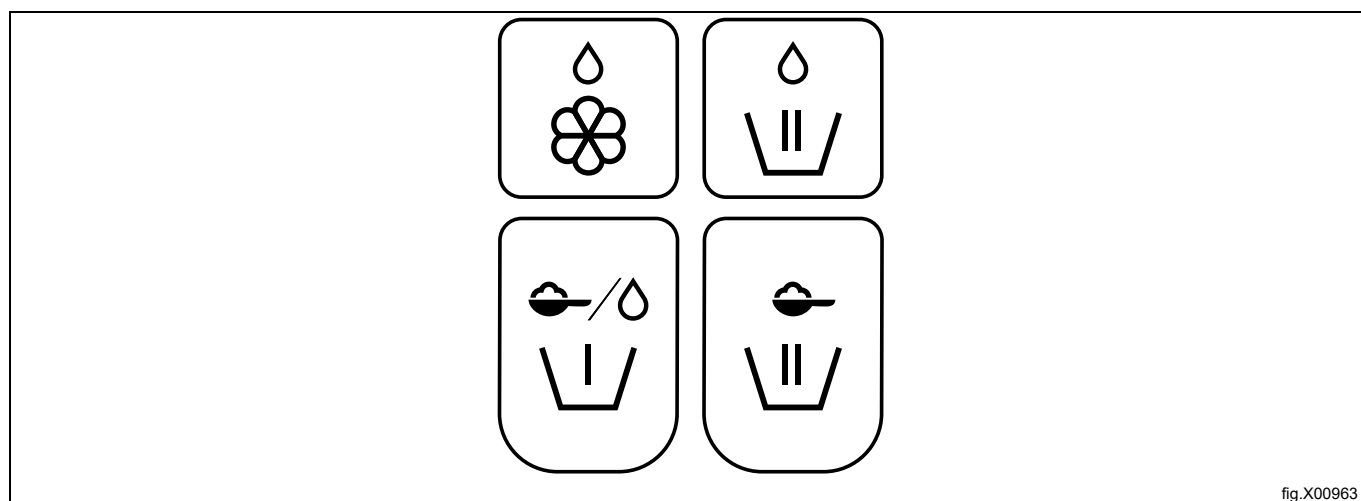

fig.X00963

	Avivážní prostředek, tekutý.
	Hlavní praní, kapalné chemikálie. Alternativa pro pračky na mopy, tekutý prostředek na mopy při posledním máchání.
	Předpírka, práškový nebo tekutý prací prostředek.
	Hlavní praní, prací prášek.

**Poznámka:**

Dbejte na to, aby se na podlahu nerozlil žádný prací prostředek, což by způsobilo riziko uklouznutí a pádu.

**Poznámka:**

Pokud se používá bělidlo, buďte při manipulaci s tekutým bělidlem opatrní. Při otevírání zásobníku na prací prostředek a při plnění nádoby tekutým bělidlem buďte opatrní. Vyvarujte se vystříknutí z důvodu rizika, že se vám tekutina dostane do očí.

### 4.3 Jak spustit přístroj

Tento návod zahrnuje různé typy modelů přístroje. Zkontrolujte panel na svém přístroji a postupujte podle popisu pro váš typ přístroje.

#### 4.3.1 AHL

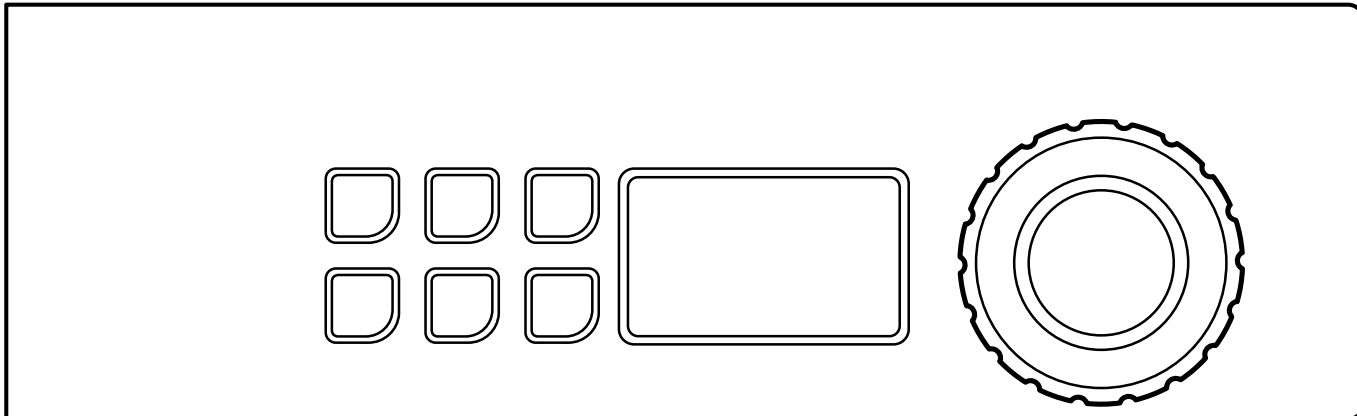









Zvolte program otočením ovladače.

Je dále možné zvolit jednu ze tří možností praní a/nebo dalších možností.

**Poznámka:**

Pro některé programy nejsou k dispozici žádné volby.

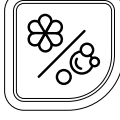
Příklad programů	Tři možnosti praní		Příklad dalších možností	
NORMAL COLOR  Mohou být zvoleny různé teploty. 30°C - 60°C.		EKO PROGRAM		PREDPIRKA
NORMAL WHITE  Mohou být zvoleny různé teploty. 40°C - 95°C.		SILNE ZNECISTENE		EXTRA MACHANI
JEMNE  Mohou být zvoleny různé teploty. 40°C - 60°C.		RYCHLY PROGRAM		BEZ AVIVAZE

Zařízení zapnete stisknutím ovladače.

Pračka začne tím, že zváží náplň při odstředění. Program se potom přizpůsobí náplni.

## 4.3.2 Mop

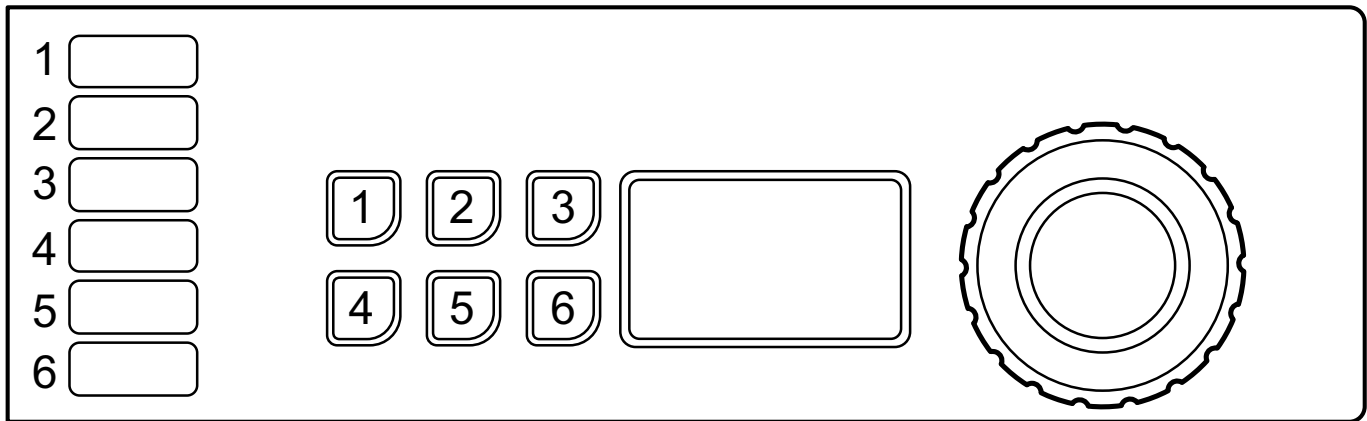



Zvolte program otočením ovladače nebo zvolte program pomocí tlačítek rychlé volby (pokud jsou některá z tlačítek naprogramována s touto funkcí).

Také je možné zvolit možnosti (pokud jsou některá z tlačítek naprogramována s touto funkcí).

**Poznámka:**

Pro některé programy nejsou k dispozici žádné volby.

Příklad programů	Příklad možností naprogramovaných v tlačítkách	
MICROFIBRE 90 		PRERINSE
MOP 85 		PREWASH
RINSE 		ODSTREDENI

Zařízení zapnete stisknutím ovladače.

**Tlačítka**

Tlačítka 1 a 2 na panelu lze naprogramovat tak, aby fungovala jako tlačítka voleb, tlačítka rychlé volby (používaná k volbě programu) nebo jako obojí.

Při dodání jsou tlačítka naprogramována tak, aby fungovala jako tlačítka volby.

Při montáži přístroje je ke každému číslu odpovídajícímu každému tlačítku připevněná samolepka, která vysvětluje, k čemu se každé tlačítko používá.

Funkci tlačítek je možné kdykoli změnit. Informace ohledně programování tlačítek lze nalézt v návodu Programování a konfigurace a programování by mělo být prováděno schopnou/oprávněnou osobou.

### 4.3.3 Hygiene

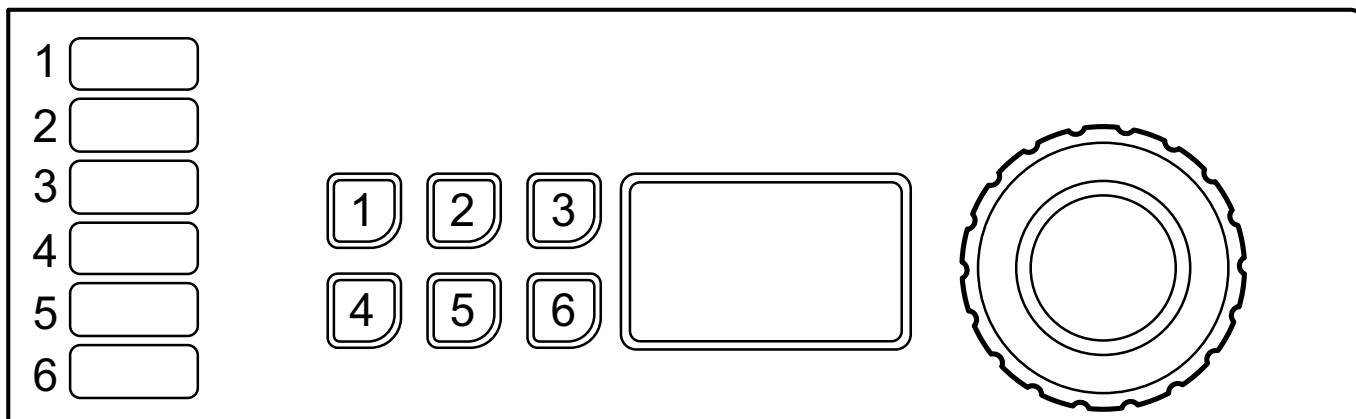







Zvolte program otočením ovladače nebo zvolte program pomocí tlačítek rychlé volby (pokud jsou některá z tlačítek naprogramována s touto funkcí).

Také je možné zvolit možnosti (pokud jsou některá z tlačítek naprogramována s touto funkcí).

**Poznámka:**

**Pro některé programy nejsou k dispozici žádné volby.**

Příklad programů	Příklad možností naprogramovaných v tlačítkách	
HYGIENE 70 		PREDMACHANI
DISINFECTIION 90 		PREWASH
NORMALNI  Mohou být zvoleny různé teploty. 40°C - 95°C.		STOP MACHANI

Zařízení zapnete stisknutím ovladače.

**Tlačítka**

Tlačítka na panelu lze naprogramovat tak, aby fungovala jako tlačítka voleb, tlačítka rychlé volby (používaná k volbě programu) nebo jako obojí.

Při dodání jsou tlačítka naprogramována tak, aby fungovala jako tlačítka volby.

Při montáži přístroje je ke každému číslu odpovídajícímu každému tlačítku připevněná samolepka, která vysvětluje, k čemu se každé tlačítko používá.

Funkci tlačítek je možné kdykoli změnit. Informace ohledně programování tlačítek lze nalézt v návodu Programování a konfigurace a programování by mělo být prováděno schopnou/oprávněnou osobou.

## 4.3.4 Restaurace

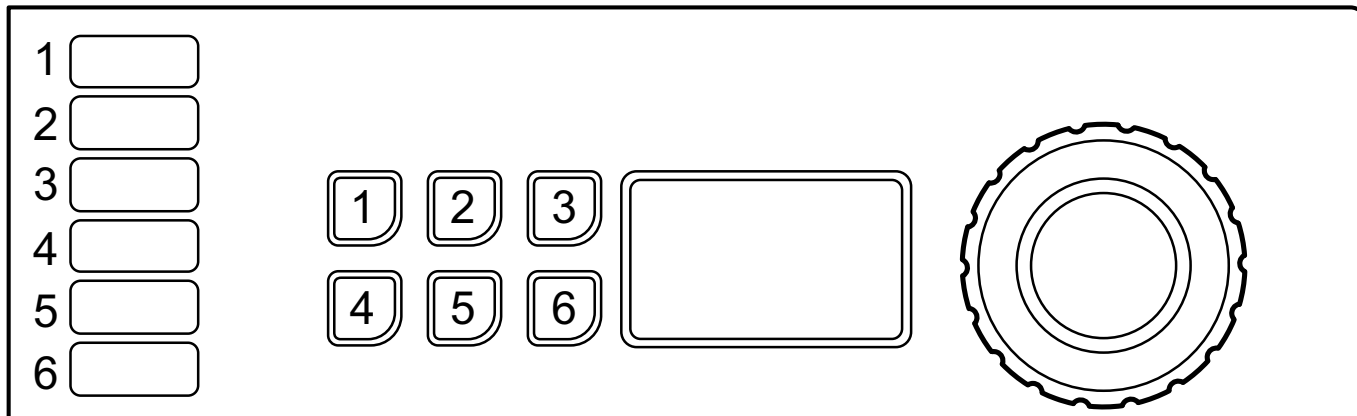

Zvolte program otočením ovládacího knoflíku nebo výběrem programu pomocí tlačítek 1–6 rychlého výběru.



Zařízení zapnete stisknutím ovladače.

**Tlačítka**

Při montáži přístroje je ke každému číslu odpovídajícímu každému tlačítku připevněná samolepka, která vysvětluje, k jakému programu se každé tlačítko používá.



Funkci tlačítek je možné kdykoli změnit. Informace ohledně programování tlačítek lze nalézt v návodu Programování a konfigurace a programování by mělo být prováděno schopnou/oprávněnou osobou.

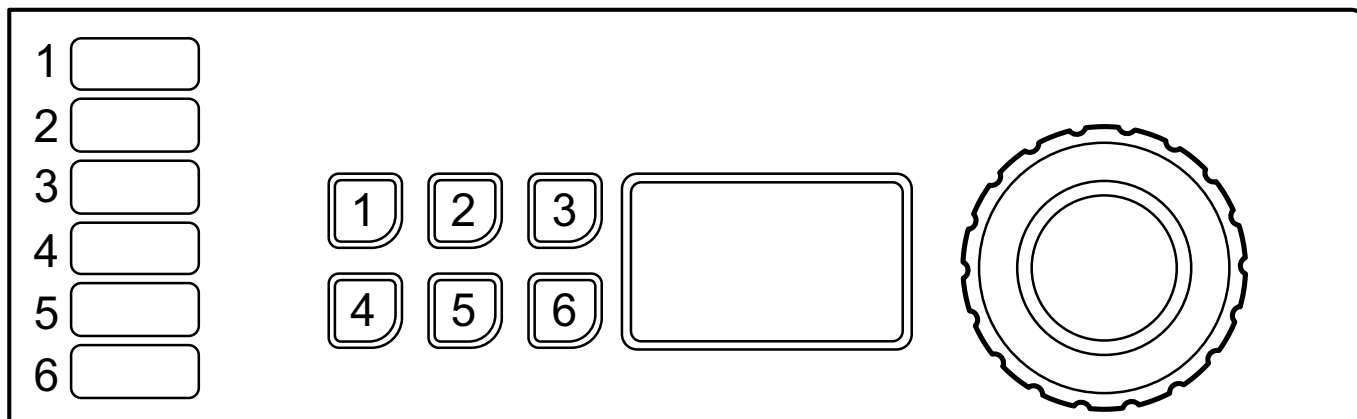

### 4.3.5 Camping



Zvolte program otočením ovládacího knoflíku nebo výběrem programu pomocí tlačítek 1–6 rychlého výběru.

Příklad programů
NORMAL COLOR  Mohou být zvoleny různé teploty. 40°C - 60°C.
NORMAL WHITE  Mohou být zvoleny různé teploty. 40°C - 60°C.
JEMNE 30 

Zařízení zapnete stisknutím ovladače.

Pračka začne tím, že zváží náplň při odstředění. Program se potom přizpůsobí náplni.

#### Tlačítka

Při montáži přístroje je ke každému číslu odpovídajícímu každému tlačítku připevněná samolepka, která vysvětluje, k jakému programu se každé tlačítko používá.

Funkci tlačítek je možné kdykoli změnit. Informace ohledně programování tlačítek lze nalézt v návodu Programování a konfigurace a programování by mělo být prováděno schopnou/oprávněnou osobou.

## 4.3.6 Sušičky na mince

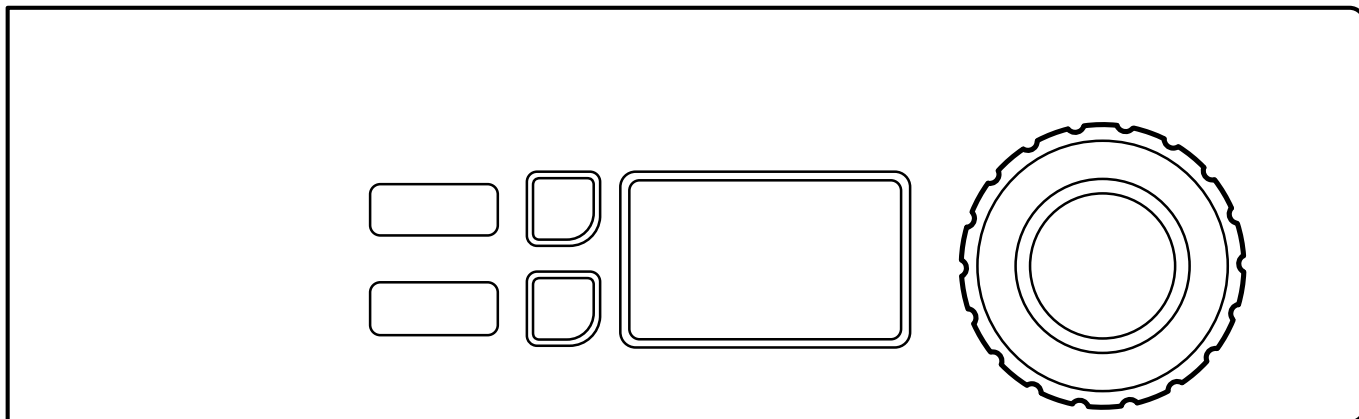





Zvolte program otočením ovladače.

Je také možné zvolit volby.

**Poznámka:**

Pro některé programy nejsou k dispozici žádné volby.

Příklad programů	Volby	
STUDENY  TEPLY  HORKY 		SILNA SPINA
		EXTRA MACHANI

Ke spuštění přístroje vhodte správný počet mincí. (U některých modelů je také třeba spustit přístroj stisknutím ovladače.)

## 4.4 Další funkce

Po spuštění je pro výběr k dispozici menu s dodatečnými funkcemi. Při stisknutí ovladače / tlačítka Start (na přístrojích bez ovladače) se na displeji objeví menu.

Z menu si zvolte otáčením ovladače / stlačením tlačítka teploty a aktivujte stlačením ovladače / tlačítka Start.

### Poznámka:

**Některé z funkcí nemusí být u vašeho modelu dostupné.**

### Funkce zastavení

Jestliže je sušička naprogramována s touto funkcí, lze sušičku během probíhajícího programu zastavit stisknutím ovladače.

Při dalším stisknutí ovladače bude program pokračovat.

### Pozastavení

Probíhající program je možné pozastavit.

Zvolte PAUZA a aktivujte.

Při dalším stisknutí ovladače / tlačítka Start bude program pokračovat.

Jestliže hladina vody nesáhá příliš vysoko, dveře bude možné zakrátko otevřít. Zavřete dveře a pokračujte stiskem ovladače / tlačítka Startu.

### Změna programu po jeho spuštění

Program lze po spuštění změnit.

Zvolte možnost ZMENIT PROGRAM a aktivujte.

Při stisknutí ovladače / tlačítka Startu se objeví programové menu. Zvolte nový program a spusťte jej stisknutím ovladače / tlačítka Startu.

### Rychlý posun

Zvolte možnost RYCHLY POSUN a aktivujte.

Při stisknutí ovladače / tlačítka Startu se objeví seznam všech kroků programu. Z menu si zvolte žádaný krok programu otáčením ovladače / stlačením tlačítka teploty / a stlačením ovladače / tlačítka Startu pro aktivaci.

### Ukončení programu

Program lze po spuštění ukončit.

Zvolte možnost UKONCI PROGRAM a aktivujte.

Při stisknutí ovladače / tlačítka Startu se program ukončí. Jakmile se voda vypustí, dveře se odemknou.

### Odložený start

Jestliže je pračka vybavena touto funkcí, je možné odložit start programu.

Jakmile zvolíte program, stiskněte ovladač / tlačítko Startu. Na displeji se objeví menu. Otočte ovladač / stiskněte tlačítko (tlačítka) teploty pro aktivaci funkce. Pomocí ovladače / stlačením tlačítka (tlačítek) teploty nastavte datum a čas odloženého startu.

Stiskem ovladače / tlačítka Startu potvrďte nastavení.

### Stav

Zvolte možnost STATUS MENU a aktivujte.

V menu stavu uvidíte teplotu vody, hladinu vody a rychlost bubnu pračky.

### Statistika

Zvolte položku STATISTIKY a aktivujte.

V menu statistiky uvidíte celkový počet provozních hodin a počet dílčích provozních hodin zařízení.

**Automatický nový start**

Zvolte možnost `AUTO RESTARTY` a aktivujte.

Nastavte počet automatických restartů, které pračka provede ze zvoleného programu.

Stiskem ovladače / tlačítka Startu potvrďte nastavení.

**4.5 Po skončení programu**

Až to bude možné, otevřete dvířka. Tím zabráníte tomu, aby v pračce zůstávala vlhkost a množily se bakterie a plísně.

## 5 Časovač

Časovač se používá ke spuštění programu (například poslední máchání programu pro utěrky na vemena) po pozastavení na předem nastavenou dobu. Čas lze nastavit na všechny dny nebo jen na vybrané dny.

K naprogramování časovače budete muset aktivovat servisní režim přístroje.

Servisní režim se aktivuje dlouhým stisknutím ovladače.

SERVISNI MENU
KONTROLA FUNKCE
KONFIGURACE
PROGRAMOVANI CENY
STATISTIKA
PROG. PARAMETRY
SYSTEM

Následující menu se aktivují krátkým stisknutím ovladače.

Aktivujte menu PROG. PARAMETRY.

SERVISNI MENU
KONTROLA FUNKCE
KONFIGURACE
PROGRAMOVANI CENY
STATISTIKA
PROG. PARAMETRY
SYSTEM

Aktivujte menu NASTAVIT START PO POZASTAVENI.

Aktivujte menu PRIDAT NOVOU UDALOST.

Na displeji se zobrazí následující dílčí menu:

- ZPET
- CAS
- AKTIVOVANO
- VSECHNY DNY
- PONDELI
- UTERY
- STREDA
- CTVRTEK
- PATEK
- SOBOTA
- NEDELE
- ODSTRANIT UDALOST

Aktivujte menu CAS k naprogramování času. Nastavte čas otočením ovladače a po dokončení uložte.

Ze seznamu vyberte a stisknutím ovladače aktivujte den/dny jeden po druhém. Vyplněné políčko znamená, že den byl aktivován.

Stiskněte ZPET k ukončení a uložte změny zvolením tlačítka ANO.

Příklad:

Program se spustí o den dříve a pozastaví se před posledním mácháním.

Pokud je čas nastavený na 04.00 a je aktivována možnost VSECHNY DNY, znamená to, že se poslední máchání programu spustí ve 04.00 každého dne v týdnu.

Po uložení se naprogramovaný čas - událost ukáže na seznamu v menu NASTAVIT START PO POZASTAVENI jako nový řádek.

Je možné naprogramovat několik časů – událostí na stejný den.

Na seznam lze uložit až 10 událostí.

Stiskněte AKTIVOVANO pro aktivaci nebo deaktivaci zvolené události.

Stiskněte možnost ODSTRANIT UDALOST pro smazání zvolené události.

## 6 Chybové kódy

Chyba v programu nebo závada pračky je na displeji oznámena chybovým kódem.

Některé z těchto chybových hlášení je možné snadno odstranit bez přivolání servisního pracovníka.

Chybový kód	Text	Příčina/Akce
11:1	NENI VODA	Nebylo včas dosaženo požadované hladiny vody. Zkontrolujte, zda je otevřený přívod vody.
11:2	DVERE OTEVRENY	V průběhu programu nebyla v pořádku poloha dveří. Otevřete a zavřete dveře.
11:3	DVER. ZAMEK CHYBA	Nebyla v pořádku poloha dveří. Otevřete a zavřete dveře.
11:10	BUBEN NEVYPUSTEN	Po vypuštění přesahuje hladina vody správnou úroveň. Zkontrolujte, zda není zablokováno vypouštění. Zkuste pračku restartovat.

U jiných chybových hlášení nebo opakovaných chybových hlášení odpojte pračku na 30 sekund od elektrické sítě. Jestliže se chybové hlášení bude objevovat opakovaně, kontaktujte pracovníka servisu.

## 7 Údržba

### 7.1 Obecně

Majitel zařízení nebo vedoucí prádelny odpovídá za to, že bude prováděna pravidelná údržba.

#### **Poznámka:**

**Při nedostatečné údržbě může dojít ke zhoršení funkčnosti pračky a k poškození komponent.**

### 7.2 Čas na údržbu

Když displej zobrazuje zprávu **CAS NA UDRZBU** — kontaktujte majitele přístroje/vedoucího prádelny za účelem provedení údržby (případně zavolejte na telefonní číslo a/nebo bude sušička označena štítkem).

Mezitím lze sušičku používat. Zpráva se však bude neustále zobrazovat, dokud neproběhne servis.

Zpráva zmizí po 30 sekundách nebo po stisknutí ovladače nebo jiného tlačítka.

### 7.3 Každý den

Zkontrolujte, zda jsou během chodu programu dvířka uzamčena. A zda lze dvířka otevřít až po dokončení programu.

Jestliže je možné otevřít dvířka před ukončením programu, pračku je třeba vyřadit z provozu až do provedení opravy.

Zkontrolujte, zda dvířka správně těsní.

Vyčistěte dvířka, sklo a těsnění dvířek.

Vyčistěte externí části.

### 7.4 Zásobník na prací prostředky

Zásobník na prací prostředky pravidelně čistěte, aby se nezanášel zbytky pracích prostředků.

#### 7.4.1 Odstranění vodního kamene

Když je potřeba odstranit vodní kámen:

Použijte speciální čisticí program. Pokud není k dispozici, kontaktujte pracovníka servisu, aby vám ho zpřístupnil.

Pro odstranění vodního kamene lze použít program s vysokou teplotou 95°C. Přidejte prostředek na odstranění vodního kamene, např. kyselinu citrónovou.

### 7.5 Vypouštění

Pravidelně kontrolujte připojení odtoku, spoje vypouštěcího potrubí a podobně a odstraňujte nečistoty a prach. Čistěte např. malým kartáčkem. Ujistěte se, že spoje dobře těsní.

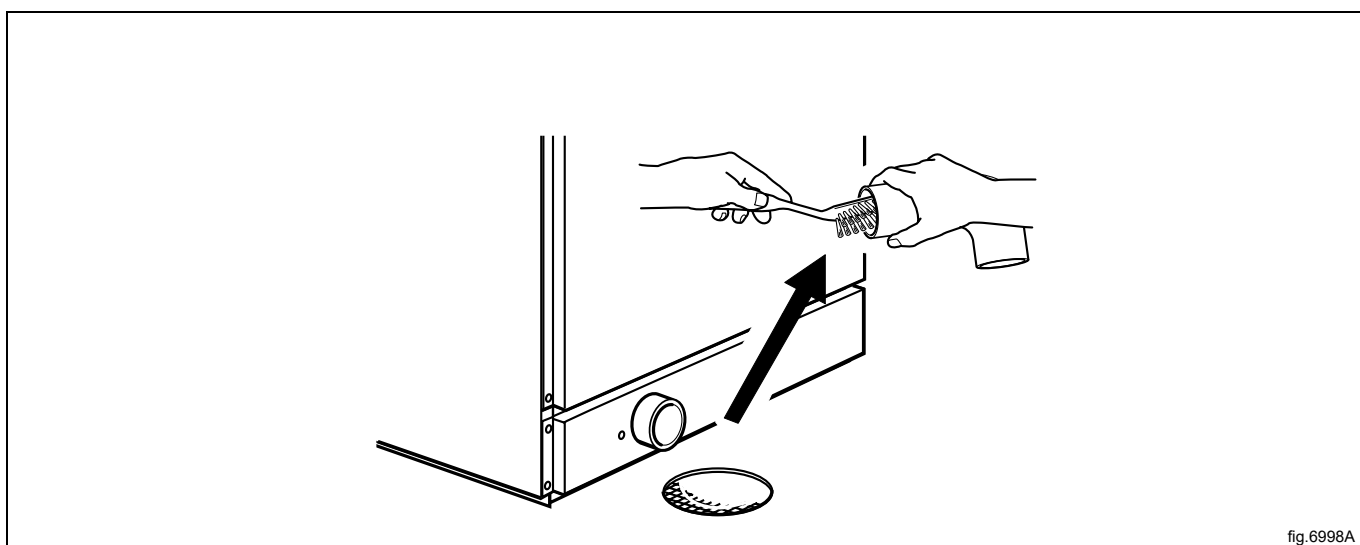

#### **Poznámka:**

**Chcete-li provést roční údržbu vnitřního odtoku a hadic, kontaktujte kvalifikovaný servisní personál.**

## 7.6 Přívod vody

Pravidelně kontrolujte filtr v přívodu vody. V případě potřeby ho vyčistěte.

Odmontujte hadici přívodu vody a vytáhněte filtr (A).

Při zpětné montáži zkontrolujte, zda je filtr ve správné poloze a zda spoje dobře těsní.

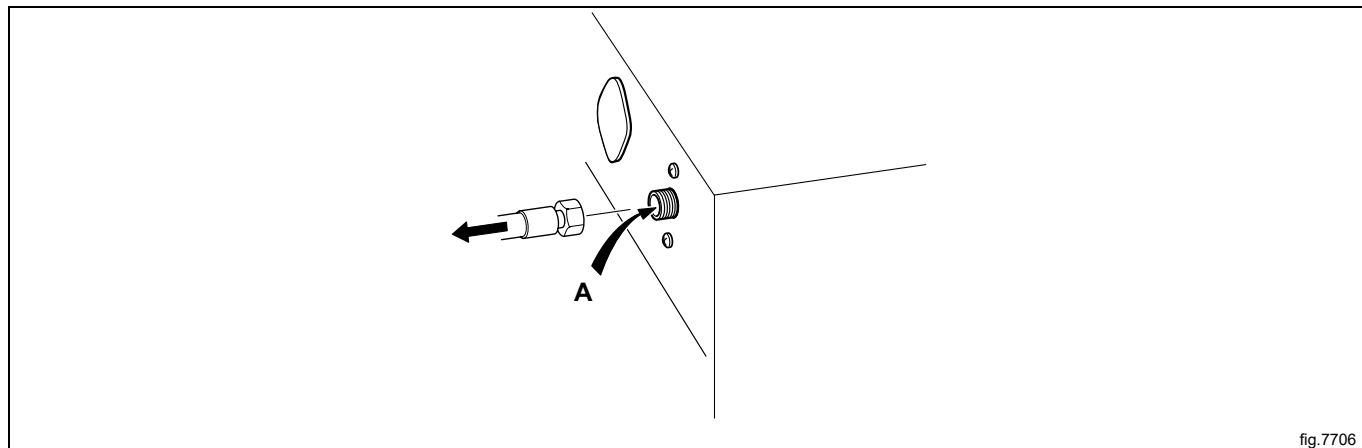

fig.7706

## 7.7 Čištění částí mopů

(Pouze pro pračky určené k praní mopů).

Pravidelně kontrolujte části mopů a podle potřeby je vyčistěte.

Ve vnitřním bubnu jsou jeden nebo dva kryty výměníku topných těles v závislosti na velikosti přístroje. Přední kryt je umístěn přímo nad vypouštěním a druhý kryt je před držákem těles. Kryt výměníku odmontujete pomocí dvou malých šroubováků.

Šroubovákem zatlačte na přídržovací desku v místě kruhového otvoru na krytu výměníku.

Druhý šroubovák vložte do oválného otvoru na krytu výměníku a do kulatého otvoru v přídržovací desce.

Zatlačte přídržovací desku směrem ke šroubováku, který tlačí na přídržovací desku.

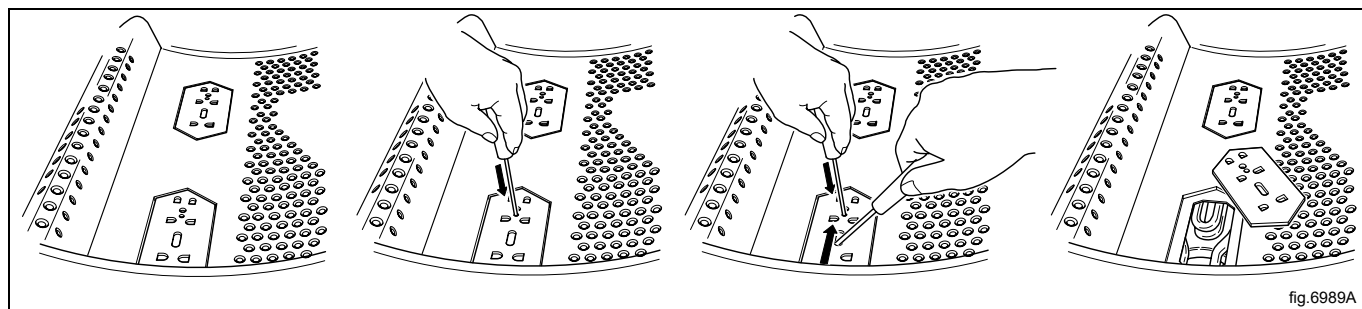

fig.6989A

Vytáhněte těleso/tělesa výměníku a očistěte je. Pokud jsou tělesa příliš znečištěná, lépe se budou čistit po vytažení z bubnu.

Kryty výměníku se montují zpět opačným způsobem demontáže, přičemž není potřeba tláčit na přítlačnou desku, stačí ji pouze zacvaknout na místo. Jakmile uslyšíte cvaknutí, deska je na svém místě.

## 7.8 Údržbu musí provádět kvalifikovaní servisní pracovníci.

Zavolejte kvalifikovaného servisního pracovníka, aby provedl následující údržbu:

Jednou ročně:

- Zkontrolujte vnitřek pračky během skutečného pracího cyklu, abyste se ujistili, že vše dobře těsní.
- Vyčistěte vnitřní odtok a hadice.

Pro originální náhradní díly kontaktujte svého místního autorizovaného prodejce.



## 8 Informace o likvidaci

### 8.1 Likvidace spotřebiče na konci životnosti

Před likvidací stroje se ujistěte, že jste pečlivě zkontrolovali jeho fyzický stav, a zejména všechny části konstrukce, které se mohou během likvidace rozpadnout nebo prasknout.

Součásti stroje musí být zlikvidovány odděleně podle různých vlastností (např. kovy, oleje, mazadla, plasty, pryž atd.).

V různých zemích jsou v platnosti různé předpisy, proto dodržujte ustanovení zákonů a příslušných orgánů v zemi, kde probíhá likvidace.

Spotřebič musí být většinou převezen do specializovaného sběrného centra.

Demontujte spotřebič, rozdělte součásti podle jejich chemických vlastností; uvědomte si, kompresor obsahuje mazací olej a chladicí kapalinu, které lze recyklovat, a že chladicí zařízení a komponenty tepelného čerpadla jsou speciální odpady, které lze spojit s městským odpadem.

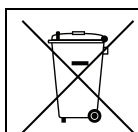

Symbol na výrobku udává, že tento výrobek nepatří do domácího odpadu, ale je nutné ho správně zlikvidovat, aby nedošlo k případným negativním důsledkům na životní prostředí a lidské zdraví. Podrobnější informace o recyklaci tohoto výrobku zjistíte u místního obchodního zástupce nebo prodejce daného výrobku, v zákaznickém oddělení nebo u příslušného místního úřadu pro likvidaci domovního odpadu.



#### Poznámka:

Při sešrotování stroje se musí zničit také CE značení, tato příručka a další dokumenty týkající se spotřebiče.

### 8.2 Likvidace obalového materiálu

Balení musí být zlikvidováno v souladu s platnými předpisy v zemi, kde je spotřebič používán. Veškerý obalový materiál je přátelský k životnímu prostředí.

Ty lze bezpečně uchovat, recyklovat nebo spalovat ve vhodné spalovně odpadů. Recyklovatelné plastové díly jsou označeny následujícími příklady.

 <b>PE</b>	Polyetylen: <ul style="list-style-type: none"> <li>• Vnější obal</li> <li>• Sáček s pokyny</li> </ul>
 <b>PP</b>	Polypropylen: <ul style="list-style-type: none"> <li>• Popruhy</li> </ul>
 <b>PS</b>	Polystyrenová pěna: <ul style="list-style-type: none"> <li>• Rohové chrániče</li> </ul>







Electrolux Professional AB  
341 80 Ljungby, Sweden  
[www.electroluxprofessional.com](http://www.electroluxprofessional.com)